

BAY51-(E)系列防爆荧光(LED)灯(ⅡB、ⅢC)(高效节能LED灯管)

■ 型号含义

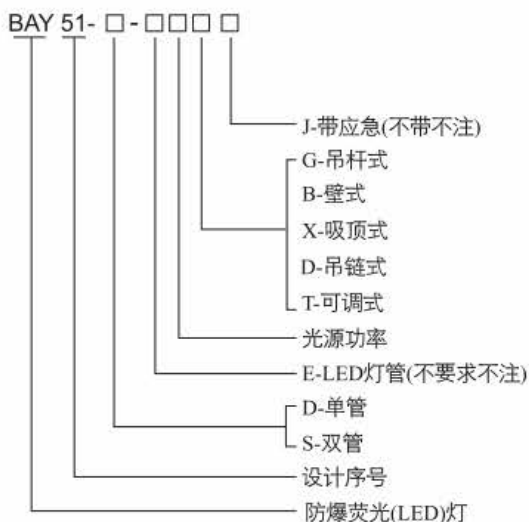

注：应急功率为单管。



■ 主要技术参数

| 型号规格 | 灯管数×光源功率(W) | |
|--------------------|-------------|-------|
| | T8灯管 | LED灯管 |
| BAY51-D-18(E9)(J) | 1×18 | 1×9 |
| BAY51-S-18(E9)(J) | 2×18 | 2×9 |
| BAY51-D-36(E18)(J) | 1×36 | 1×18 |
| BAY51-S-36(E18)(J) | 2×36 | 2×18 |

| 额定电压(V) | 应急灯起灯时间(S) | 充电时间(h) | 应急灯照明时间(min) | 防爆标志 ¹⁾ | 防护等级 | 防腐等级 | 电缆外径(mm) | 进线口螺纹(G) |
|---------------------|------------|---------|--------------|---|------|-------------|----------|----------|
| 220 230* 240* | ≤0.3 | 24 | ≥90 | Ex db eb ⅡB T6/T5 ¹⁾ Gb Ex tb ⅢC T80/T95 ¹⁾ C Db | IP66 | WF1 WF2* | φ8~φ10 | 1/2 |

¹⁾T6/T80℃; LED灯管, T5/T95℃; T8灯管。*: 订购时需提出。

■ 适用范围

1. 1区、2区ⅡA、ⅡB类爆炸性气体环境, 和/或21区、22区爆炸性粉尘场所;
2. 温度组别: T1~T6/T5;
3. 户内、户外;
4. 用于化工、炼油、石油开采、海洋石油平台、油轮、军工等危险场所照明之用。

■ 产品特点

1. 铝合金压铸外壳, 表面高压静电喷塑, 不锈钢外露紧固件, 外形美观;
2. 采用特制结构, 快速更换灯管, 灯具可根据要求配成可调节方式, 在更换灯管时, 可以将灯具一端放下;
3. BAY51-E光源采用LED灯管, 具有以下特点:
 - a) 超长寿命, 长期使用免维护;
 - b) 高效节能: 18W可替代36W传统灯管, 高光效(100 lm/W), 高功率因素(≥0.98);
 - c) 宽电压范围: AC185~250V输入, 恒功率输出, 具有分流、恒流、开路、短路等保护功能;
 - d) 显色性≥80, 色温为6500K;
 - e) 防眩光设计, 使光线更加均匀柔和。
4. 可根据用户要求配装应急装置, 当供电电源断电时, 灯具自动切换到应急照明状态;
5. 钢管或电缆布线。

■ 配光曲线

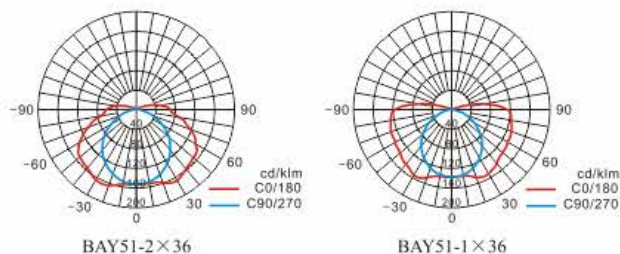

■ BAY51-E节能比较

| 项目 | 产品 | 荧光灯具(2×18) | BAY51-S-E9 | 荧光灯具(2×36) | BAY51-S-E18 |
|----------------|----|---|------------|------------|-------------|
| 光源功率(W) | | 36 | 18 | 72 | 36 |
| 工作电流(A) | | 0.17 | 0.08 | 0.33 | 0.16 |
| 功率因素COS ϕ | | 0.95 | 0.98 | 0.95 | 0.98 |
| 额定光通量(lm) | | 2500 | 1800 | 5000 | 3600 |
| 使用寿命(h) | | 13000 | 50000 | 13000 | 50000 |
| 节能效果 | | 光通量近似, 功率降低50%, 节电50%以上, 光源寿命延长近4倍, 减少维护费用, 降低配电系统损耗。 | | | |

| 型号 | 尺寸(mm) | |
|--------------------|--------|------|
| | L | L1 |
| BAY51-D-18(E9)(J) | 797 | 615 |
| BAY51-S-18(E9)(J) | | |
| BAY51-D-36(E18)(J) | 1407 | 1225 |
| BAY51-S-36(E18)(J) | | |

■ 外形及安装尺寸

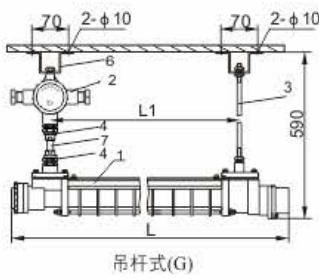

吊杆式(G)

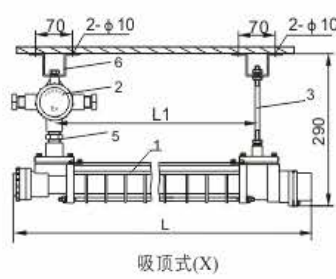

吸顶式(X)

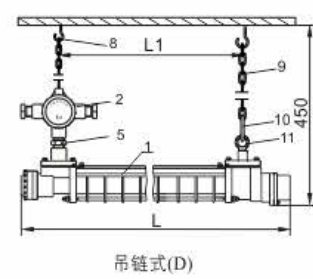

吊链式(D)

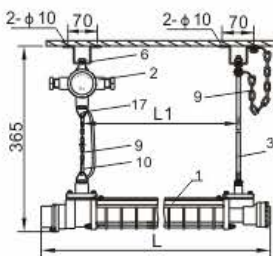

可调式(T)

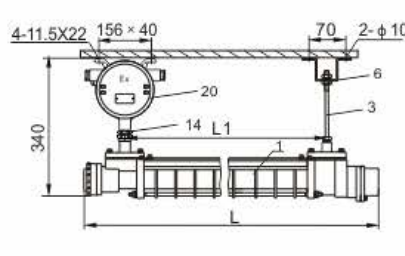

带应急吸顶式(X)

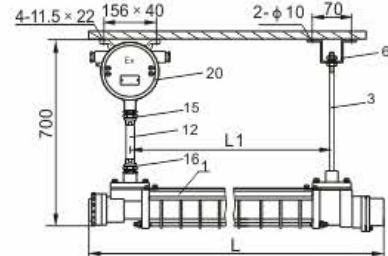

带应急吊杆式(G)

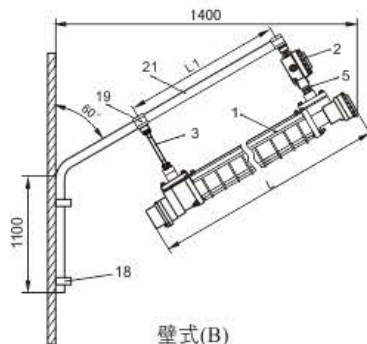

壁式(B)

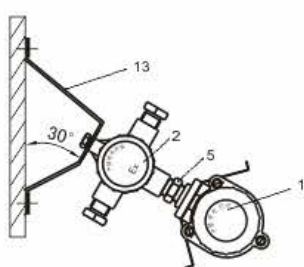
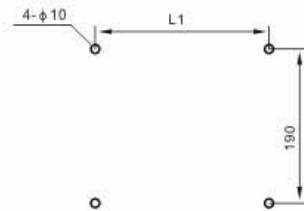

支架壁式(B)

| 序号 | 名称 | 备注 |
|----|-----------------------|------------------|
| 1 | 防爆荧光(LED)灯 | |
| 2 | 防爆接线盒 | BAY51-AH |
| 3 | 螺杆 | M8 |
| 4 | 防爆活接头BHJ-BG1/2/G1/2Qe | 用户自备 |
| 5 | 防爆管接头 | BGJ-CG1/2/G1/2Qe |
| 6 | 支架 | |
| 7 | 直杆 | G1/2 |

| 序号 | 名称 | 备注 |
|----|----------|------------------|
| 8 | 膨胀挂钩 | 用户自备 |
| 9 | 链条 | 300mm |
| 10 | 弹簧扣(304) | |
| 11 | 吊环螺钉 | M8 |
| 12 | 直杆 | G3/4 |
| 13 | 支架 | |
| 14 | 防爆管接头 | BGJ-CG3/4/G1/2Qe |

| 序号 | 名称 | 备注 |
|----|-----------------------|--------|
| 15 | 防爆活接头BHJ-BG3/4/G3/4Qe | 用户自备 |
| 16 | 防爆活接头BHJ-BG3/4/G1/2Qe | 用户自备 |
| 17 | 专用压紧螺母 | G1/2 |
| 18 | 安装管夹 | 用户自备 |
| 19 | 安装管夹 | |
| 20 | 防爆灯具应急装置 | G1 1/4 |
| 21 | 弯杆 | G1 1/4 |